

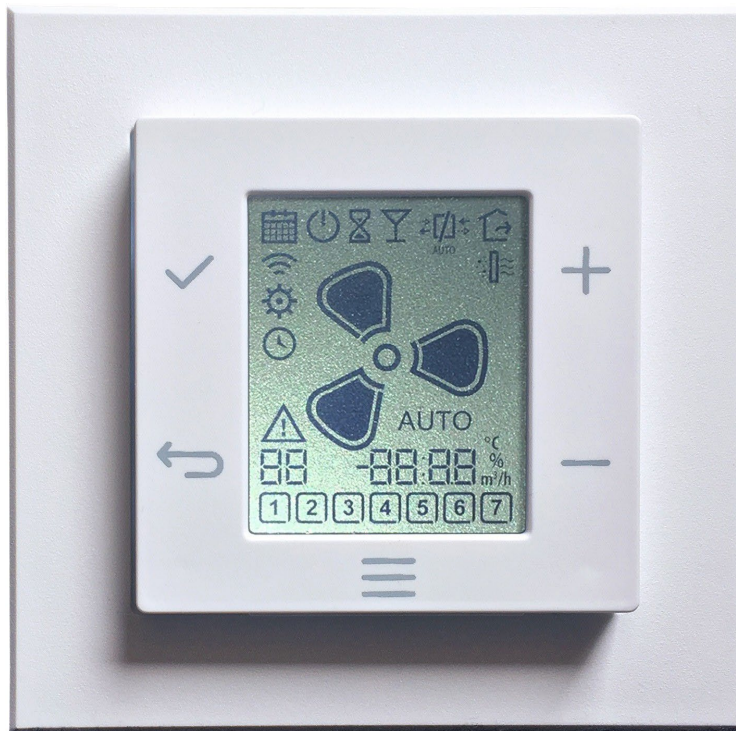

Ventilación inteligente



SIBER® VEZETÉK NÉLKÜLI TÖBBFUNKCIÓS VEZÉRLŐ v.8

Telepítési útmutató

SIBER® VEZETÉK NÉLKÜLI TÖBBFUNKCIÓS VEZÉRLŐ



Ország: ES



A 8 év feletti gyermekek, a csökkent fizikai vagy szellemi képességű személyek, valamint a kevés ismerettel vagy tapasztalattal rendelkezők használhatják ezt a rendszert, feltéve, hogy felügyelet alatt állnak, vagy utasításokat kaptak a rendszer biztonságos használatára vonatkozóan, és ismerik a kapcsolódó veszélyeket. A 3 év alatti gyermekek tartózkodjanak távol a rendszertől, kivéve, ha állandó felügyelet alatt állnak. A 3 és 8 év közötti gyermekek csak akkor kapcsolhatják be és ki a rendszert, és mindig csak felügyelet mellett, vagy ha egyértelmű utasításokat kaptak a rendszer biztonságos használatára vonatkozóan, és ismerik a lehetséges veszélyeket, és feltéve, hogy a rendszert a használathoz szükséges normál helyzetben helyezték el és szerelték fel. A 3 és 8 év közötti gyermekek nem csatlakoztathatják a dugót a konnektorba, nem tisztíthatják a rendszert, nem módosíthatják a beállításokat, és nem végezhetnek olyan karbantartási feladatokat, amelyeket általában a felhasználó végez. Gyermekek nem játszhatnak a rendszerrel.

Ha új tápkábelre van szükség, mindig kérje a Siber Zone S.L.U.-tól a pótalkatrészt. A veszélyek elkerülése érdekében csak szakképzett szakemberek cserélhetik ki a sérült elektromos hálózati csatlakozásokat.

Tartsa a kézikönyvet a készülék közelében, biztonságos helyen.

TARTALOM

1 ERRŐL A KÉZIKÖNYVRŐL.....	4
1.1 Hogyan kell használni ezt a kézikönyvet	4
1.3 A legfontosabb szimbólumok és szavak	4
2 BIZTONSÁG.....	5
2.1 Irányelvek.....	5
2.2 Az egységen lévő jelzések.....	5
2.3 Általános biztonsági utasítások.....	5
3 A KÉSZÜLÉK LEÍRÁSA	5
3.1 Rendeltetésszerű használat	5
3.2 Működési elv	5
3.3.1 Kapacitív gombok.....	6
3.3.2. Az LCD képernyőn megjelenő ikonok	6
4 MŰKÖDTETÉS ÉS MENÜK	6
4.1 Működtetés és menük	6
4.2 Menük	6
4.2.1 Szűrő újraindítási mód	6
4.2.2. A megfelelő üzemmód kiválasztása	7
5 TELEPÍTÉS	7
5.1 Előkészületek a telepítéshez.....	7
5.2 A telepítés folyamata	8
5.2.1. A vezetékek csatlakoztatása	8
5.2.2. Az eszköz telepítése	8
5.3. A készülék sérülése.....	8
5.4. Üzembe helyezés	9
6 KONFIGURÁCIÓ.....	9
6.1. A KAPCSOLAT létrehozása	9
6.2 Szervizmenü és a beállítások módosítása.....	9
6.2.1. A szervizmenübe lépés	9
6.2.2. A konfiguráció módosítása.....	10
6.2.3. A konfiguráció megtartása	10
7 MŰSZAKI ADATOK.....	10

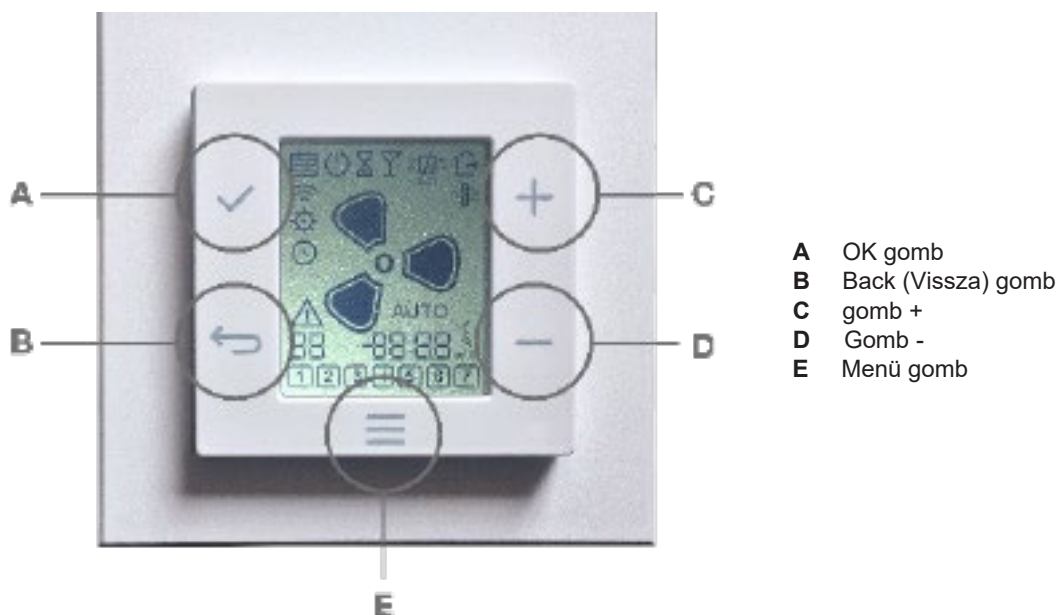

1 ERRŐL A KÉZIKÖNYVRŐL

1.1 HOGYAN KELL HASZNÁLNI EZT A KÉZIKÖNYVET

Ez a dokumentum a Siber Wireless Multicontrolhoz tartozik. Ebben a dokumentumban a Wireless Multicontrolra „eszközként” is hivatkozunk. Végfelhasználók és szakképzett szerelők számára készült. Győződjön meg róla, hogy elolvasta és megértette ezt a dokumentumot, mielőtt telepíti vagy használja a készüléket.

1.2 EREDETI UTASÍTÁSOK

A kézikönyv eredeti szövege angol nyelven készült. A dokumentum más nyelvű változatai az eredeti szöveg fordításai.

1.3 A LEGFONTOSABB SZIMBÓLUMOK ÉS SZAVAK



VESZÉLY

Azt jelenti, hogy az utasítások be nem tartása esetén halál, súlyos sérülés vagy a készülék károsodása következhet be.



VIGYÁZAT

Azt jelenti, hogy az utasítások be nem tartása esetén kisebb sérülés vagy a készülék károsodása következhet be.



FONTOS

Azt jelenti, hogy az utasítások be nem tartása esetén a készülékben vagy annak környezetében kár keletkezhet.



MEGJEGYZÉS

További információk kiemelésére szolgál.

2 BIZTONSÁG

2.1 IRÁNYELVEK

A következő táblázat az eszközspecifikus értékeket mutatja. Az ikon villogni kezd, miközben a szellőztetőegységet keresi.

- 2014/30/EU EMC-irányelv
- 2014/35/EU kiefeszültségű irányelv
- 2014/53/EU RED-irányelv
- 2002/95/EK RoHS-irányelv
- 2002/96/EK WEEE-irányelv

2.2 AZ EGYSÉGEN LÉVŐ JELZÉSEK

 **Figyelem:** Elővigyázatosságból tekintse át a kezelési útmutatót.

 **Veszély:** Elektromos áramütés kockázata.

 IEC 61140 védelem

 CE-megfelelőségi jelölés

 Az Európai Közösségi irányelvvel összhangban ártalmatlanítsa: 2002/96/EC (WEEE)

2.3 ÁLTALÁNOS BIZTONSÁGI UTASÍTÁSOK

- Tartsa be a helyi biztonsági, munkaügyi és környezetvédelmi előírásokat.
- Tartsa be a készüléken található összes biztonsági jelzést.
- Legyen éber és használja a józan esztét, amikor a készülékkel dolgozik.
- A készülék telepítésekor vagy újbóli telepítésekor húzza ki a tápegységet.
- Ne tegye ki a készüléket nedvességnek vagy víznek.
- A készüléket kizárólag beltéri használatra tervezték.
- A készüléket a környezeti határértékeken belül üzemeltesse.
- A készüléket csak puha, nedves ruhával tisztítsa. Soha ne használjon súrolószereket vagy vegyi tisztítószereket.
- Ne fesse le a készüléket.

3 A KÉSZÜLÉK LEÍRÁSA

3.1 RENDELTETÉSSZERŰ HASZNÁLAT

A készülék egy felhasználói felület és a csatlakoztatott hővisszanyerő egység felügyeletére és konfigurálására szolgáló berendezés. Bármilyen más vagy további felhasználás nem rendeltetésszerű.

3.2 MŰKÖDÉSI ELV

- A készülék beállítja és felügyeli a belső hővisszanyerő egységet (HRU).
- Ez a készülék a ventilátor sebességének változtatásával szabályozza a belső levegő minőségét.
- A készülék vezeték nélküli kommunikációt (RF) használ a hővisszanyerő egységgel való kommunikációhoz.
- A készüléken található kapacitív érintőgombok segítségével módosítható a HRU konfigurációja.
- A készülék a kívánt üzemmódot alkalmazza. A készülék megpróbál csatlakozni a vezérlőeszközökhöz.
- Ha a HRU meghibásodik vagy probléma merül fel, a képernyőn megjelenik a rendszerhiba.

3.3. A KÉSZÜLÉK ÁLTALÁNOS LEÍRÁSA

A készülék öt kapacitív gombbal és egy képernyővel ellátott kezelőfelülettel rendelkezik.

3.3.1 KAPACITÍV GOMBOK

A készüléket mindössze öt kapacitív érintőgombbal lehet vezérelni.



GOMB OK:

Érintse meg a kiválasztott üzemmód elindításához vagy aktiválásához.



BACK (VISSZA) GOMB:

Érintse meg a gombot az előre beállított képernyőre való visszatéréshez.



GOMB + :

Érintse meg a képernyőn lévő szám vagy elem növeléséhez.

GOMB - :

Érintse meg a képernyőn lévő szám vagy elem csökkentéséhez.



MENÜ GOMB:

Érintse meg a gombot az előre beállított képernyőre való visszatéréshez.

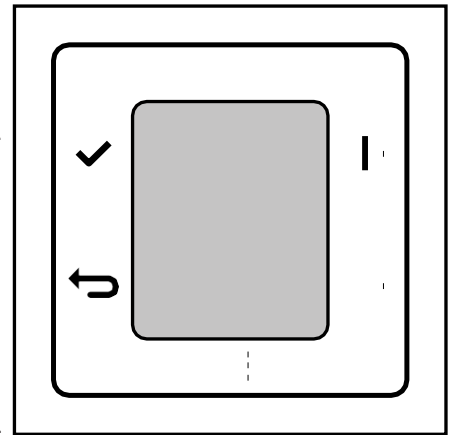

3.3.2. IKONOK AZ LCD KÉPERNYŐN

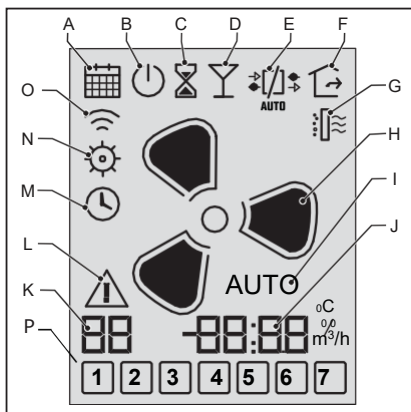

Az időprogramozási menü

B „On” (Be) program engedélyezve / „Off” (Ki) program letiltva

C Időzítő üzemmód

D Maximális üzemmód

E Megkerülési jelző

F Távoli üzemmód

G Szűrőcsere / Szűrő visszaállítása

H Ventilátor sebesség

A 4 ikon egyikén látható:

Sebesség	Maga s	Otthoni	Alacs ony	Távoli
Ikon				

I A szellőztetőegység AUTOMATIKUS üzemmódja.

Ha az AUTOMATIKUS nem jelenik meg a kijelzőn, a ventilátor sebessége MANUÁLIS üzemmódban van.

J A tényleges érték 4 számjegyű kijelzése

K A tényleges érték 2 számjegyű kijelzése

L Hibajelző (kombinálható más ikonokkal)

M Aktiválási időszakok programozása (dátum/idő menü)

N Konfigurációs üzemmód

O Kapcsolat üzemmód

P A hét napjai

4 MŰKÖDTETÉS ÉS MENÜK

4.1 MŰKÖDTETÉS ÉS MENÜK

A készülék bekapcsolásához koppintson bármelyik kapacitív gombra. Az eredményt az állapotjelző LED fogja tükrözni. A képernyő a HRU aktuális konfigurációját mutatja.





4.2 MENÜK

4.2.1 SZŪRŐ ÚJRAINDÍTÁSA ÜZEMMÓD



FONTOS



Ez az üzemmód csak akkor látható, ha a szűrő szennyezett. Cserélje ki a szűrőt a HRU-ban, mielőtt visszaállítja a szűrőt a készüléken.

1. Koppintson röviden a MENU (Menü) gombra 
2. A MENU (Menü) gomb többszöri megérintésével futtassa végig a képernyőn megjelenő menüket.
3. Állítsa le, amikor a szűrő VISSZAÁLLÍTÁSA IKON  villog.
4. Koppintson az ACCEPT  (Elfogadás) gombra a szűrő üzemmód visszaállításához.
5. Koppintson a BACK  (Vissza) gombra a menüből való kilépéshez.

4.2.2. A MEGFELELŐ ÜZEMMÓD KIVÁLASZTÁSA



Az üzemmódok csak akkor állnak rendelkezésre, ha a HRU támogatja az üzemmódot. A megfelelő üzemmód kiválasztásához kezdje az előre beállított képernyővel. Ha nincs az előre beállított képernyőn, koppintson a BACK (Vissza) gombra 

AUTOMATIKUS ÜZEMMÓD



Az AUTOMATIKUS üzemmód elindításához koppintson többször az UP (Fel) gombra  vagy a DOWN (Le) gombra , amíg az AUTOMATIKUS üzemmód ikonja

fel nem villan **AUTOMATIKUS**

MANUÁLIS ÜZEMMÓD

Amikor az AUTOMATIKUS üzemmódban van, az AUTOMATIKUS üzemmód leállításához használja az UP (Fel) gombot  vagy a DOWN (Le) gombot . A ventilátor megfelelő sebességének kiválasztásához koppintson többször az UP (Fel) vagy a DOWN (Le) gombra. A ventilátor sebességének beállítását lásd a 3.3.2 pontban.

TÁVOLI ÜZEMMÓD

A TÁVOLI üzemmód elindításához érintse meg többször az UP (Fel) gombot  vagy a DOWN (Le) gombot , amíg a

TÁVOLI üzemmód ikonja meg nem jelenik 

MAXIMÁLIS ÜZEMMÓD

A MAXIMÁLIS üzemmód elindításához koppintson többször az UP (Fel)  gombra vagy a DOWN (Le)  gombra,

amíg a MAXIMÁLIS ikon nem aktiválódik. 

IDŐZÍTŐ ÜZEMMÓD

Az IDŐZÍTŐ üzemmód elindításához koppintson többször az UP (Fel) gombra  vagy a

DOWN (Le) gombra , amíg az IDŐZÍTŐ ikon nem aktiválódik. 

5 TELEPÍTÉS

5.1 ELŐKÉSZÜLETEK A TELEPÍTÉSHEZ



VESZÉLY

A készülék beszerelése előtt győződjön meg arról, hogy az elektromos áramellátás ki van kapcsolva. Ne szerelje a készüléket fémházba. Győződjön meg arról, hogy a hálózati feszültség 230 VAC, 50 Hz.

5.2 A TELEPÍTÉS FOLYAMATA

Telepítse a készüléket a helyi követelményeknek megfelelően. A telepítést a következőknek megfelelően kell végezni:

5.2.1. A VEZETÉKEK CSATLAKOZTATÁSA



MEGJEGYZÉS

A tápegység csatlakoztatásához 0,2-2,5 mm² -es AWG12-24-es huzalokat kell használni.

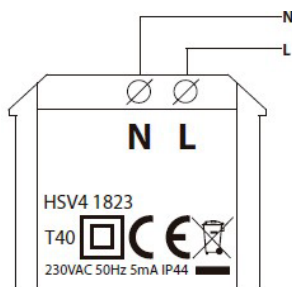

1. Csatlakoztassa az N-t a tápegység semleges vagy kék vezetékéhez.
2. Csatlakoztassa az L-t a tápegység feszültség alatt álló vagy barna vezetékéhez.

5.2.2. AZ ESZKÖZ TELEPÍTÉSE



FONTOS

A készülék felszereléséhez használjon 10 x 10 PT10 vagy M2,2 x 12 típusú plas-fix45 * típusú, edzett, horganyzott keresztfejű csavarokat.

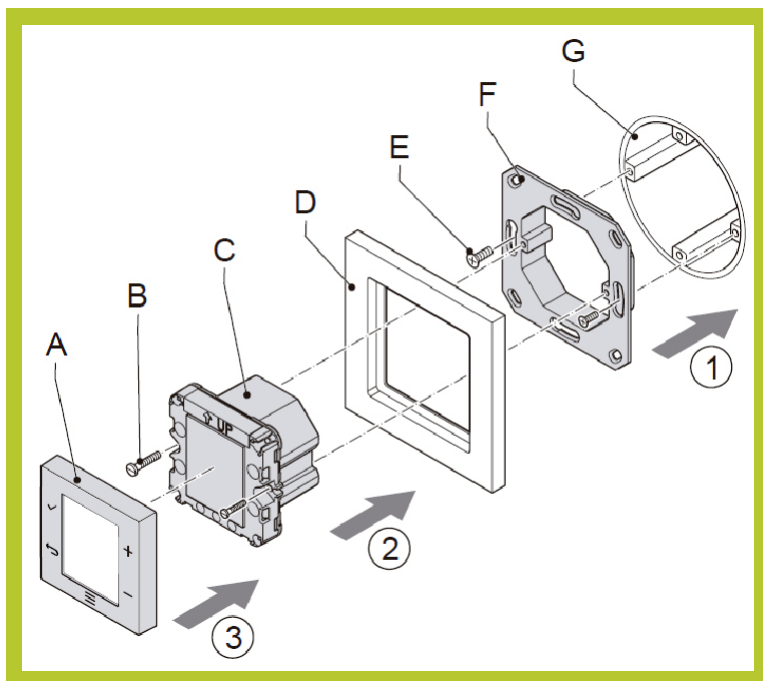

1. Rögzítse a fali lemezt (F) a szerelődobozhoz (G). Használja a megfelelő csavarokat (E).
2. Húzza át a tápegység vezetékait az előlapon (D).
3. Helyezze a vezetékeket a megfelelő csatlakozóba a készülékben. Lásd az 5.2.1. pontot.
4. Rögzítse a készüléket (C) a megfelelő csavarokkal (B) a fali lemezhez (F). Győződjön meg arról, hogy az előlap (D) megfelelően helyezkedik el a készülék és a lemez (F) között.
5. Helyezze a fedelet (A) a készülékre (C), és nyomja rá.

5.3. A KÉSZÜLÉK SÉRÜLÉSE

Ha a készülékházon sérülés jelei mutatkoznak, vagy alkatrészek hiányoznak, a készüléket le kell választani a tápegységről. Ha az eszköz más állapotot mutat, akkor az eszköz már csatlakoztatva van.

5.4. ÜZEMBE HELYEZÉS



VIGYÁZAT

Győződjön meg arról, hogy a tápegység megfelelően van-e csatlakoztatva. Lásd az 5.2.1. pontot.

1. Kapcsolja be a készülék tápellátását.
 - a. A képernyőn lévő összes ikon három másodpercre megjelenik.
 - b. Három másodperc múlva a képernyő jobb alsó sarkában megjelenik a készülék szoftverének verziója.
 - c. A készülék automatikusan elindítja az RF-kapcsolatot a készülékkel való kommunikációhoz.
2. Az ikon villogni kezd, miközben a szellőztetőegységet keresi.
 - a. Ha a kapcsolat megfelelően létrejött, a képernyőn a BND jelenik meg. A készülék használatra kész.
 - a. Ha a kapcsolat nem jött létre megfelelően, a képernyőn a NO BND jelenik meg. Érintse meg az OK gombot az új hivatkozás indításához.

6 KONFIGURÁCIÓ

Az eszköz csak a Telepítő menüben konfigurálható.

A telepítő menü elindításához érintse meg a MENU (Menü) gombot  legalább 10 másodpercig. Ezután elérhetővé válnak a konfigurálható menük. Kettő van: a KAPCSOLAT menü és a SZERVIZ menü.

6.1. A KAPCSOLAT LÉTREHOZÁSA

1. A MENU (Menü) gomb többszöri megérintésével végigfuthat a menükön.
2. Érintse meg az Accept (Elfogadom) gombot, amikor megjelenik a kapcsolat ikonja. A kapcsolat villogni kezd.
3. Koppintson ismét az Accept (Elfogadom) gombot. A készülék automatikusan csatlakozik a HRU-hoz.
 - a. Ha a kapcsolat megfelelően létrejött, a képernyőn a BND jelenik meg.
 - b. Ha a kapcsolat nem jött létre megfelelően, a képernyőn a NO BND jelenik meg.
4. Koppintson a BACK (Vissza) gombra a konfigurációs menübe való visszatéréshez.
5. Koppintson a BACK (Vissza) gombra ismét a konfigurációs menüből való kilépéshez.



MEGJEGYZÉS

A HRU csatlakozásának létrehozásához lásd a HRU menüpontot.

6.2 SZERVIZMENÜ ÉS A BEÁLLÍTÁSOK MÓDOSÍTÁSA

6.2.1. A SZERVIZMENÜBE LÉPÉS

1. A MENU (Menü) gomb  többszöri megérintésével végigfuthat a menükön.

Koppintson az ACCEPT (Elfogadás) gombra , amikor megjelenik a szervizmenü ikonja. 

2. A bal oldali 2 számjegyű értékjelzőn egy indexszám villog. A megfelelő érték és a beállítás mértékegysége a jobb oldali 4 számjegyű értékjelzőn jelenik meg.

3. Koppintson az UP (Fel) gombra  vagy a DOWN (Le) gombra  az indexszámok végigfutásához.



MEGJEGYZÉS

Az indexszám és az értékek magyarázatát lásd a HRU kézikönyvben. Ha egy érték nem áll rendelkezésre, a 4 számjegyű értékjelző négy kötőjelet mutat.

6.2.2. A KONFIGURÁCIÓ MÓDOSÍTÁSA

1. A konfiguráció módosításához lépjen a szervizmenübe. Lásd a 6.2.1. pontot.
2. Válassza ki a megfelelő indexszámot.
3. Koppintson az ACCEPT (Elfogadom) gombra ✓. A 4 számjegyű érték kijelzője villogni kezd.
4. Koppintson az UP (Fel) gombra + vagy a DOWN (Le) gombra – a konfigurációs érték módosításához.
5. A helyes konfiguráció fenntartásához koppintson az Accept (Elfogadom) gombra. A 2 számjegyű érték kijelzője villog.
6. Ismétlje meg a 2-5. lépést bármely más konfiguráció módosításához.
7. Koppintson a BACK (Vissza) gombra ↩ a konfigurációs menüből való kilépéshez.

6.2.3. A KONFIGURÁCIÓ MEGTARTÁSA

1. Koppintson a BACK (Vissza) gombra ↩ a nem módosított konfiguráció megtartásához

7 MŰSZAKI ADATOK

SIBER® TÖBBFUNKCIÓS		
TANÚSÍTVÁNYOK		LVD- és EMC-irányelv Rohs- és WEEE-kompatibilis
TELJES MÉRET		55 mm x 55 mm x 35 mm (magasság x szélesség x mélység)
KÖRNYEZETI FELTÉTELEK	Hőmérséklet	Működés közben: 0 – 40 °C
	Relatív páratartalom	5-95%, kondenzáció nélkül
	Feladási és szállítási feltételek	-20 - -60 °C
ELEKTROMOS SPECIFIKÁCIÓK	TÁPELLÁTÁS	230 VAC, 50 Hz
	Energiafogyasztás	Kevesebb mint 1 watt (készletléti üzemmódban)
	Elektromos védelmi besorolás	IP44
EGYÉB	Képernyő aktiválása	Gesztusmozgás IR-érezkelő

Importőr:

MULTIKOMPLEX BUDAPEST KFT.

A páraelszívók szakértője... 1995 óta

H-1211 Budapest Mansfeld Péter utca 27.

tel.: (36-1) 427 0325

www.multikomplex.hu